

Qilive

MP3 Player 2GB

Q.1418

FR Lecteur MP3 ES Reproductor MP3 IT Lettore MP3 PT Leitor MP3
PL Odtwarzacz MP3 HU MP3 lejátszó RO MP3 Player RU MP3-плеер UA MP3 Плеер

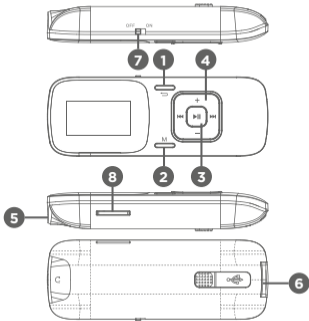



Manuel d'utilisation	4	FR
Manual de instrucciones	13	ES
Manuale di istruzioni	22	IT
Manual de utilização	31	PT
Instrukcja obsługi	40	PL
Használati utasítás	49	HU
Manual de instrucțiuni	58	RO
Руководство пользователя	67	RU
Довідник користувача	76	UA

SOMMAIRE

1. CONSIGNES DE SECURITE P. 4
2. DESCRIPTION P. 5
3. UTILISATION P. 6
4. GARANTIE ET LIMITES DE RESPONSABILITÉ P. 10

1. CONSIGNE DE SÉCURITÉ

Avant d'utiliser cet appareil électrique, lisez attentivement les instructions ci-dessous et conservez le mode d'emploi pour un usage ultérieur :

-  Les équipements électriques et électroniques font l'objet d'une collecte séparée. Ne pas se débarrasser des déchets d'équipements électriques.
 -  - Pour éviter toute perte auditive éventuelle, ne réglez pas le volume trop fort pendant une période prolongée.
- Utilisez uniquement ce lecteur dans des climats tempérés.
- Les batteries (la batterie ou les piles installées) ne doivent pas être

exposées à une chaleur excessive comme celle produite par les rayons du soleil, des flammes ou équivalent.

2. DESCRIPTION

- 1 ↶ : Retour au menu précédent
- 2 M : Accéder au menu des fonctionnalités de chaque mode
- 3 ▶|| : Confirmer une sélection dans un menu / Lecture / Pause / Appuyer quelques secondes pour allumer ou éteindre
- 4 — : Baisser le volume
+ : Augmenter le volume
⏮ : Fonctionnalité ou fichier précédent / Piste précédente / Appuyer quelques secondes pour réaliser un retour rapide en cours de lecture
⏭ : Fonctionnalité ou fichier suivant / Piste suivante / Appuyer quelques secondes pour réaliser une avance rapide en cours de lecture
- 5 Prise écouteurs
- 6 Prise USB rétractable
- 7 Bouton Marche/Arrêt
- 8 Lecteur de carte microSD (extensible jusqu'à 32Go)

3. UTILISATION

3.1 Connexion au PC et téléchargement de fichiers audio

Connectez le lecteur à l'ordinateur pour télécharger des fichiers ou charger le lecteur.

1. Assurez-vous que votre ordinateur est allumé avant de commencer.
2. Branchez directement le câble USB dans un port USB de votre ordinateur.
3. Une fois le lecteur MP3 branché, un « disque amovible » est créé dans le poste de travail « Ordinateur ».
4. Ouvrez l'explorateur Windows ou « Ordinateur » : un « disque amovible » est affiché.
5. Glissez-déposez les fichiers depuis votre ordinateur vers ce disque amovible.

Remarques :

- la batterie du lecteur se recharge automatiquement quand le lecteur est branché à l'ordinateur.
- veuillez ne pas débrancher la prise USB pendant le transfert des fichiers. Cela pourrait entraîner un dysfonctionnement du lecteur et des fichiers.

3.2 Déconnexion au PC et téléchargement de fichiers audio

À la fin du transfert, débranchez le lecteur de l'ordinateur en procédant comme suit :

1. Cliquez avec le bouton droit de la souris sur l'icône «  », dans la barre des tâches.

2. Dans le menu contextuel qui apparaît, cliquez sur « Éjecter le périphérique de stockage de masse USB – Lecteur (X) ».
3. Lorsque le système vous invite à débrancher l'appareil, vous pouvez débrancher le lecteur en toute sécurité.

Remarques importantes : pour recharger le lecteur, assurez-vous de mettre le bouton Marche/Arrêt sur la position « ON », sans quoi le chargement n'aura pas lieu.

3.3 Fonctionnement de base

Allumer / éteindre le lecteur

Faites glisser le bouton «ON/OFF» pour allumer ou éteindre le lecteur. Appuyez longuement sur la touche ►|| pour allumer ou éteindre le lecteur. Lorsque le lecteur reste inactif pendant 60 secondes (temps par défaut), il s'éteint automatiquement.

Menu principal

1. Utilisez ◀◀ ou ▶▶ pour sélectionner l'un des différents modes : Musique, Enregistreur, Audio, Radio, Texte, Navigateur, Réglages.
2. Appuyez sur ►|| pour confirmer votre choix.

Écouter de la musique

Sélectionnez le mode «Musique» dans le menu principal et appuyez sur ►|| . Pour accéder à la liste de titres, appuyez sur la touche M avant la lecture et sélectionnez « Fichier local » pour sélectionner le fichier. Pour commencer la

lecture, appuyez sur ►||. Lorsque vous écoutez un morceau, appuyez sur la touche M pour configurer les modes Répétition, Égaliseur et Relecture.

Remarque importante: Le lecteur Qilive est doté d'une fonctionnalité permettant de limiter le volume maximum ; appuyez sur la touche pour annuler cette limite si cela s'avère réellement nécessaire.

Enregistrement vocal

Sélectionnez le mode «Enregistreur» dans le menu principal et appuyez sur ►||. Appuyez sur la touche ►|| pour commencer l'enregistrement et appuyez de nouveau sur la touche ►|| pour le mettre en pause. Maintenez la touche ►|| enfoncée pour sauvegarder le contenu enregistré. Appuyez sur la touche ↵ pour quitter ce mode.

Écouter un enregistrement

Sélectionnez le mode «Audio» dans le menu principal et appuyez sur ►||. Appuyez sur la touche ►|| pour commencer la lecture. Les autres fonctionnalités sont similaires à celles du mode Musique.

Écouter la radio (FM)

Sélectionnez le mode Radio dans le menu principal et appuyez sur ►|| pour y accéder. Appuyez sur la touche M pour accéder au menu des fonctionnalités Radio FM, et appuyez sur ↵ pour quitter ce menu. Pour rechercher et enregistrer automatiquement des stations, appuyez sur la touche M pour accéder au menu des fonctionnalités Radio FM et sélectionnez «Recherche automatique».

Pour rechercher manuellement des stations, appuyez sur les touches ◀◀ / ▶▶ pour modifier la fréquence en mode «Recherche manuelle».

Important : branchez toujours vos écouteurs à la prise pour écouteurs, puisque le câble des écouteurs sert d'antenne à la radio interne.

Appuyez sur la touche M pour accéder au menu des fonctionnalités Radio FM et sélectionnez «Enregistreur» pour accéder à ce mode. Appuyez sur la touche ▶▶ pour commencer l'enregistrement, puis appuyez sur la touche ↶ pour sauvegarder et quitter le mode Enregistreur.

Lecture d'un livre électronique

Sélectionnez «Texte» dans le menu principal et appuyez sur ▶▶ pour y accéder. Utilisez les touches ◀◀ / ▶▶ pour sélectionner un fichier et appuyez sur ▶▶ pour ouvrir le fichier sélectionné. Pour naviguer entre les pages, appuyez sur ◀◀ / ▶▶. Appuyez sur la touche ▶▶ pour revenir à la liste des livres électroniques.

Gestion des fichiers

Sélectionnez Navigateur dans le menu principal, appuyez sur ▶▶ pour accéder au Fichier local, puis appuyez sur ▶▶ pour afficher la liste des fichiers. Pour sélectionner un fichier, appuyez sur ◀◀ / ▶▶. Pour supprimer le fichier sélectionné, appuyez sur M et sélectionnez « Non » ou « Oui »

Réglages

Sélectionnez le mode Réglages dans le menu principal et appuyez sur ▶▶ pour y accéder. Appuyez sur ◀◀ / ▶▶ pour sélectionner un paramètre et appuyez sur ▶▶ pour accéder au sous-menu. Pour définir l'heure du système, le rétroéclairage, la

langue, les paramètres d'arrêt / de mise en veille et le contraste, mais aussi pour afficher la mémoire et les informations sur la version du micrologiciel.

4. GARANTIE ET LIMITES DE RESPONSABILITE

Ce produit est garanti pour une période de 12 à 24 mois (définie par la législation locale, période sur le ticket de caisse faisant foi) à partir de la date d'achat, contre toute défaillance résultant d'un vice de fabrication ou de matériau.

Cette garantie ne couvre pas les dommages résultant d'une mauvaise installation, d'une utilisation incorrecte, ou de l'usure normale du produit.

Plus précisément, la garantie ne couvre pas :

- Les dommages ou problèmes causés par une utilisation incorrecte, un accident, une altération ou un branchement électrique d'intensité ou de tension inappropriée.
- Les produits modifiés, ceux dont le scellé de garantie ou le numéro de série ont été endommagés, altérés, supprimés ou oxydés.
- Les batteries remplaçables et accessoires sont garantis pour une période de 6 mois.
- La défaillance de la batterie, survenue par un chargement trop long ou par le non- respect des consignes de sécurité expliquées dans la notice.
- Les dommages esthétiques, incluant les rayures, bosses ou tout autre élément.

- Les dommages causés par toute intervention effectuée par une personne non-agrèée.
- Les défauts causés par une usure normale ou dus au vieillissement normal du produit.
- Les mises à jour de logiciel, dues à un changement de paramètres réseau.
- Les défaillances du produit dues à l'utilisation de logiciels tiers pour modifier, changer adapter ou modifier l'existant.
- Les défaillances du produit dues à l'utilisation sans les accessoires homologués par le fabricant.
- Les produits oxydés.

En aucun cas, le fabricant ne peut être responsable de la perte de données stockées sur le disque. De même, le fabricant n'est pas tenu de vérifier que les cartes SIM / SD soient bien retirées des produits retournés.

Les produits réparés ou remplacés peuvent inclure des composants et des équipements nouveaux et/ou reconditionnés.

MODALITES DE MISE EN OEUVRE

Pour obtenir un service de garantie, vous êtes priés de rapporter votre produit à l'accueil de votre lieu de vente muni de votre preuve d'achat (ticket de caisse, facture, ...), du produit et de ses accessoires fournis, avec son emballage d'origine.

Il est important d'avoir comme information la date d'achat, le modèle et le numéro de série ou d'IMEI (ces informations apparaissent généralement sur le produit, l'emballage ou votre preuve d'achat).

A défaut, vous devez rapporter le produit avec les accessoires nécessaires à son bon fonctionnement (alimentation, adaptateur, etc.)

Dans le cas où votre réclamation est couverte par la garantie, le service après-vente pourra, dans les limites de la législation locale, soit :

Réparer ou remplacer les pièces défectueuses.

Echanger le produit retourné avec un produit qui a au moins les mêmes fonctionnalités et qui est équivalent en termes de performance.

Rembourser le produit au prix d'achat du produit mentionné sur la preuve d'achat.

Si une de ces 3 solutions est utilisée, cela ne donne pas droit au prolongement ou au renouvellement de la période de garantie.



ÍNDICE

ES

1. PRECAUCIONES DE SEGURIDAD P. 13
2. DESCRIPCIÓN P. 14
3. UTILIZACIÓN P. 15
4. GARANTÍA Y LÍMITES DE RESPONSABILIDAD P. 19







1. PRECAUCIONES DE SEGURIDAD

Antes de utilizar este aparato eléctrico, lea atentamente estas instrucciones y conserve este manual para futuras consultas:

1.  Los equipos eléctricos y electrónicos son objeto de una recogida selectiva. No se deshaga de sus equipos eléctricos y electrónicos viejos tirándolos en los contenedores de basura.
2.  - Para evitar eventuales pérdidas auditivas, no se debe ajustar el volumen demasiado alto durante un tiempo prolongado.
- Utilice este reproductor únicamente bajo climas templados.

- Las baterías o pilas no se deben exponer a un calor excesivo como el que producen los rayos del sol o las llamas, por ejemplo.

2. DESCRIPCIÓN

- 1  : Volver al menú anterior
- 2 M : Acceder al menú de funciones de cada modo
- 3  : Confirmar una selección en un menú / Reproducir / Pausar / Pulsar unos segundos para encender o apagar
- 4  : Bajar el volumen
 : Subir el volumen
 : Función o archivo anterior / Pista anterior / Pulsar unos segundos para un retroceso rápido de la pista en curso
 : Función o archivo siguiente / Pista siguiente / Pulsar unos segundos para un avance rápido de la pista en curso
- 5 Toma auriculares
- 6 Toma USB retráctil
- 7 Botón de Start/Pause
- 8 Lector de tarjetas micro SD (ampliable hasta 32 GB)

3. UTILIZACIÓN

3.1. Conexión con un ordenador y descarga de archivos de sonido

Conecte el reproductor al ordenador para descargar archivos o cargar el reproductor.

1. Compruebe que el ordenador esté encendido antes de empezar.
2. Conecte directamente el cable USB en uno de los puertos USB del ordenador.
3. Una vez conectado el reproductor de MP3, se creará un «disco extraíble» en la unidad «Ordenador».
4. Abra el explorador de Windows o bien «Ordenador» y verá la carpeta «disco extraíble».
5. Arrastre hacia esa carpeta de disco extraíble los archivos desde su ordenador.

Observaciones:

- la batería del reproductor se recarga automáticamente cuando el dispositivo está conectado a un ordenador;
- no desconecte la toma USB durante la transferencia de archivos para evitar errores de lectura posteriores.

3.2. Desconexión del ordenador y descarga de archivos de sonido

Finalizada la transferencia, desconecte el reproductor del ordenador siguiendo estos pasos:

1. Con el botón derecho del ratón, pulse en el icono «», en la barra de tareas.
2. En el menú contextual que aparece, pulse en «Expulsar la unidad de

almacenamiento USB – Reproductor (X)».

3. Cuando el sistema le invite a desenchufar el aparato, podrá desconectar el reproductor con total seguridad.

Observación importante: para recargar el reproductor, no se olvide de situar el botón de encendido y apagado en la posición «ON». En caso contrario, no se efectuará la carga.

3.3. Funcionamiento básico

Encender/apagar el reproductor

Deslice el botón «ON/OFF» para encender o apagar el reproductor.

Mantenga pulsado el botón ►|| para encender o apagar el reproductor. Cuando el reproductor permanece inactivo durante 60 segundos (tiempo por defecto), se apaga automáticamente.

Menú principal

1. Pulse en ◀◀ o ▶▶ para seleccionar uno de los diferentes modos: Música, Grabadora, Sonido, Radio, Texto, Navegador, Ajustes.
2. Pulse en ►|| para confirmar la selección.

Escuchar música

Seleccione el modo «Música» en el menú principal y pulse en ►||. Para consultar la lista de títulos, pulse en el botón M antes de la reproducción y seleccione «Archivo local» para seleccionar el archivo. Si desea iniciar la reproducción, pulse en ►||. Cuando esté escuchando una pista, pulse en la tecla M para configurar los

modos: Repetición, Ecualizador y Relectura.



Observación importante: El reproductor Qilive cuenta con una función que permite limitar el volumen máximo. Pulse en el botón para anular este límite si fuera realmente necesario.

Grabación de voz





Seleccione el modo «Grabadora» en el menú principal y pulse en .

Pulse en el botón  para iniciar la grabación y vuelva a pulsar en  para ponerla en pausa. Mantenga pulsado el botón  para guardar el contenido grabado. Pulse en el botón  para salir de este modo.

Escuchar una grabación

Seleccione el modo «Sonido» en el menú principal y pulse en . Pulse en el botón  para iniciar la reproducción. Las demás funciones son similares a las del modo Música.

Escuchar la radio (FM)

Seleccione el modo Radio en el menú principal y pulse en el botón . Pulse en el botón  para acceder al menú de funciones Radio FM y pulse en  para salir de este menú. Para buscar y guardar automáticamente emisoras de radio, pulse en el botón  para acceder al menú de funciones Radio FM y seleccione «Búsqueda automática».

Para buscar emisoras manualmente, pulse en los botones  para modificar la frecuencia en el modo «Búsqueda manual».

Importante: conecte siempre los auriculares para escuchar la radio, porque el

cable de los auriculares sirve de antena para la radio interna.

Pulse en el botón **M** para acceder al menú de funciones Radio FM y seleccione «Grabadora» para acceder a este modo. Pulse en el botón **▶||** para iniciar la grabación y pulse en el botón **↶** para guardar y salir del modo Grabadora.

Lectura de un libro electrónico

Seleccione el modo «Texto» en el menú principal y pulse en el botón **▶||**.

Utilice los botones **◀◀▶▶** para seleccionar un archivo y pulse en **▶||** para abrir el archivo seleccionado. Para navegar por las páginas, pulse en **◀◀▶▶**. Pulse en el botón **▶||** para volver a la lista de libros electrónicos.

Gestión de archivos

Seleccione «Navegador» en el menú principal. Pulse en **▶||** para acceder al archivo local y pulse en **▶||** para ver la lista de archivos.

Para seleccionar un archivo, pulse en **◀◀▶▶**. Para borrar el archivo seleccionado, pulse en **M** y seleccione «No» o «Sí».

Ajustes

Seleccione el modo Ajustes en el menú principal y pulse en el botón **▶||**. Pulse en **◀◀▶▶** para seleccionar un parámetro y pulse en **▶||** para acceder al submenú, donde podrá definir la hora del sistema, la retroiluminación, el idioma, los parámetros de parada/modo en espera o el contraste y donde podrá ver la memoria o la información sobre la versión del software.

4. GARANTÍA Y LÍMITES DE RESPONSABILIDAD

Este producto está garantizado durante un periodo de 12 a 24 meses (establecido por la legislación local, el resguardo de la compra da fe), a partir de la fecha de compra, frente a cualquier fallo como resultado de un defecto de fabricación o de material.

Esta garantía no cubre los daños que resulten de una mala instalación, una utilización incorrecta o el desgaste normal del producto.

De forma más precisa, la garantía no cubre:

- Los daños o problemas causados por una utilización incorrecta, un accidente, una alteración o conexión eléctrica de intensidad o tensión inadecuada.
- Los productos modificados, aquellos cuyo precinto de garantía o número de serie hayan sido dañados, alterados, suprimidos o estén oxidados.
- Las baterías reemplazables y los accesorios están garantizados por un periodo de 6 meses.
- El fallo de la batería debido a una carga demasiado prolongada o por no respetar las instrucciones de seguridad explicadas en el manual.
- Los daños estéticos, que incluyen las rayas, protuberancias o cualquier otro elemento.
- Los daños causados por cualquier intervención que efectúe una persona no autorizada.

- Los fallos provocados por un desgaste normal o que se deban al envejecimiento normal del producto.
- Las actualizaciones del software que se deban a un cambio de parámetros de red.
- Los fallos del producto que se deban al uso de softwares terceros para cambiar, adaptar o modificar el existente.
- Los fallos del producto que se deban a su uso sin los accesorios autorizados por el fabricante.
- Los productos oxidados.

En ningún caso, el fabricante puede ser responsable de la pérdida de datos almacenados en el disco. Asimismo, el fabricante no está obligado a comprobar que las tarjetas SIM o SD hayan sido retiradas de los productos devueltos. Los productos reparados o reemplazados pueden incluir componentes y equipos nuevos y/o reacondicionados.

MODALIDADES DE APLICACIÓN

Para conseguir un servicio de garantía, lleve el producto a la recepción del lugar de venta junto con el comprobante de la compra (resguardo, factura, etc.) del producto y los accesorios incluidos en su embalaje original.

Es importante indicar la fecha de compra, el modelo y el número de serie o IMEI (por lo general, esta información aparece en el producto, el embalaje o el comprobante de compra).

A falta de ello, debe llevar el producto con los accesorios necesarios para su funcionamiento (alimentación, adaptador, etc.).

En el caso de que la garantía cubra su reclamación, el servicio posventa podrá, dentro de los límites de la legislación local, sea:

Reparar o reemplazar las piezas defectuosas.

Cambiar el producto devuelto por uno que tenga, al menos, las mismas funcionalidades y que sea equivalente en cuanto a prestaciones.

Reembolsar el producto al precio de compra mencionado en el comprobante de compra.

Si se aplica una de estas tres soluciones, eso no da derecho a prolongar o renovar el periodo de garantía.

SOMMARIO

1. ISTRUZIONI DI SICUREZZA P. 22



2. DESCRIZIONE P. 23

IT 3. UTILIZZO P. 24

4. GARANZIA E LIMITAZIONI DI RESPONSABILITÀ P. 28

1. AVVISO DI SICUREZZA







Prima di utilizzare questo apparecchio elettrico, leggere attentamente le istruzioni riportate di seguito e conservarle come riferimento futuro:

-  Le apparecchiature elettriche ed elettroniche sono soggette a raccolta differenziata. Non gettare i rifiuti derivanti da apparecchiature elettriche.
- 
 - Per prevenire possibili perdite di udito, non impostare il volume troppo alto per un periodo prolungato.
 - Utilizzare questo lettore unicamente in climi temperati.
 - Le batterie (la batteria o le pile installate) non devono essere esposte a un calore eccessivo, come quello prodotto dai raggi

del sole, da fiamme o equivalente.

2. DESCRIZIONE

IT

- 1  : Tornare al menù precedente
- 2 **M** : Accedere al menù delle funzionalità di ogni modalità
- 3  : Confermare una selezione in un menù / Riproduzione / Pausa / Premere alcuni secondi per accendere o spegnere
- 4  : Abbassare il volume
 : Alzare il volume
 : Funzionalità o file precedente / Traccia precedente / Premere alcuni secondi per tornare indietro rapidamente in corso di riproduzione
 : Funzionalità o file seguente / Traccia seguente / Premere alcuni secondi per andare avanti rapidamente in corso di riproduzione
- 5 Presa cuffie
- 6 Presa USB retrattile
- 7 Pulsante Acceso/Spento
- 8 Lettore di scheda microSD (espandibile fino a 32GB)

3. UTILIZZO

3.1 Collegamento al PC e download di file audio

Collegare il lettore al computer per scaricare file o caricare il lettore.

1. Assicurarsi che il computer sia acceso prima di iniziare.
2. Collegare il cavo USB direttamente in una porta USB del computer.
3. Dopo aver collegato il lettore MP3, un "Disco rimovibile" viene creato sulla scrivania "Computer".
4. Aprire Windows Explorer o "Computer": viene visualizzato un "Disco rimovibile".
5. Trascinare e rilasciare i file dal proprio computer a questo disco rimovibile.

Note:

-la batteria del lettore si ricarica automaticamente quando il lettore è collegato al computer.

-non scollegare il connettore USB durante il trasferimento dei file. Ciò potrebbe causare un malfunzionamento del lettore e dei file.

3.2 Scollegamento dal PC e download di file audio

Al termine del trasferimento, scollegare il lettore dal computer procedendo come segue:

1. Fare clic con il tasto destro del mouse sull'icona "" nella barra delle attività.

2. Nel menù contestuale che appare, fare clic su "Espellere il dispositivo di archiviazione di massa USB – Lettore (X)".
3. Quando il sistema invita a scollegare il dispositivo, è possibile scollegare il lettore in modo sicuro.

Note importanti: per ricaricare il lettore, assicurarsi di mettere il pulsante ON/OFF sulla posizione "ON", altrimenti la ricarica non avrà luogo.

3.3 Funzionamento di base

Accendere / spegnere il lettore

Far scorrere il pulsante "ON/OFF" per accendere o spegnere il lettore.

Tenere premuto il tasto ►|| per accendere o spegnere il lettore. Quando il lettore resta inattivo per 60 secondi (tempo predefinito), si spegne automaticamente.

Menù principale

1. Utilizzare ◀◀ o ▶▶ per selezionare una delle diverse modalità: Musica, Registratore, Audio, Radio, Testo, Navigatore, Impostazioni.
2. Premere ►|| per confermare la scelta.

Ascoltare musica

Selezionare la modalità "Musica" nel menù principale e premere ►||. Per accedere alla lista dei titoli, premere il tasto M prima di riprodurre e selezionare "File locale" per selezionare il file. Per riprendere la riproduzione, premere ►||. Durante la riproduzione di un brano, premere il tasto M per configurare le modalità Ripetizione, Equalizzatore e Rilettura.

Nota importante: Il lettore Qilive dispone di una funzione che permette di limitare il volume massimo; premere il tasto per annullare questo limite, se è veramente necessario.

Registrazione vocale

Selezionare la modalità "Registratore" nel menù principale e premere ►|| . Premere il tasto ►|| per avviare la registrazione e premere di nuovo il tasto ►|| per metterla in pausa. Tenere premuto il tasto ►|| per salvare il contenuto registrato. Premere il tasto ↵ per uscire da questa modalità.

Ascoltare una registrazione

Selezionare la modalità "Audio" nel menù principale e premere ►||. Premere il tasto ►|| per accendere la radio. Le altre funzionalità sono simili a quelle della modalità Musica.

Ascoltare la radio (FM)

Selezionare la modalità Radio nel menù principale e premere ►|| per accedervi. Premere il tasto M per accedere al menù delle funzioni Radio FM e premere ↵ per uscire da questo menù. Per cercare e salvare le stazioni automaticamente, premere il tasto M per accedere al menù delle funzioni Radio FM e selezionare "Ricerca automatica".

Per cercare le stazioni manualmente, premere i tasti ◀◀ / ▶▶ per modificare la frequenza in modalità "Ricerca manuale".

Importante: collegare sempre le cuffie al jack delle cuffie, dal momento che il cavo delle cuffie serve da antenna per la radio interna.

Premere il tasto **M** per accedere al menù delle funzioni Radio FM e selezionare "Registratore" per accedere a questa modalità. Premere il tasto **▶||** per avviare la registrazione, quindi premere il tasto **↶** per salvare e uscire dalla modalità Registratore.

Leggere un eBook

Selezionare "Testo" nel menù principale e premere il tasto **▶||** per accedervi. Utilizzare i tasti **◀◀ / ▶▶** per selezionare un file e premere **▶||** per aprire il file selezionato. Per navigare tra le pagine, premere **◀◀ / ▶▶**. Premere il tasto **▶||** per tornare alla lista degli eBook.

Gestione dei file

Selezionare Navigatore nel menù principale, premere **▶||** per accedere al File locale, quindi premere **▶||** per visualizzare l'elenco dei file. Per selezionare un file, premere **◀◀ / ▶▶**. Per eliminare il file selezionato, premere **M** e selezionare "No" o "Sì".

Impostazioni

Selezionare la modalità Impostazioni nel menù principale e premere **▶||** per accedervi. Premere **◀◀ / ▶▶** per selezionare una impostazione e premere **▶||** per accedere al sotto-menù. Per impostare l'ora del sistema, la retroilluminazione, la lingua, i parametri di arresto / standby e il contrasto, ma anche per visualizzare la memoria e le informazioni sulla versione del firmware.

4. GARANZIA E LIMITAZIONI DI RESPONSABILITÀ

IT

Questo prodotto è garantito per un periodo da 12 a 24 mesi (definito dalla legislazione locale e che figura sullo scontrino di cassa) a partire dalla data d'acquisto, contro qualsiasi difetto derivante da un vizio di fabbricazione o del materiale.

Questa garanzia non copre i danni derivanti da un'installazione e/o un utilizzo non corretti e dalla normale usura del prodotto.

Più nel dettaglio, la garanzia non copre:

- I danni o i problemi causati da un utilizzo non corretto, un incidente, un'alterazione o un collegamento elettrico di intensità o tensione inappropriata.
- I prodotti modificati, quelli il cui sigillo di garanzia o il numero di serie sono stati danneggiati, alterati, eliminati od ossidati.
- Le batterie sostituibili e gli accessori sono garantiti per un periodo di 6 mesi.
- Il guasto della batteria, sopravvenuto a causa di un caricamento troppo prolungato o del mancato rispetto delle istruzioni di sicurezza descritte nel manuale.
- I danni estetici, inclusi i graffi, le ammaccature od ogni altro elemento.
- I danni causati da ogni intervento effettuato da persone non autorizzate.
- I difetti causati dalla normale usura o dovuti al normale invecchiamento del prodotto.

- Gli aggiornamenti software, dovuti a una variazione dei parametri di rete.
- I guasti del prodotto dovuti all'utilizzo di software di terze parti per modificare, alterare, adattare o modificare l'esistente.
- I guasti del prodotto dovuti all'utilizzo senza gli accessori approvati dal produttore.
- I prodotti ossidati.

In nessun caso il costruttore può essere ritenuto responsabile della perdita dei dati memorizzati sul disco. Allo stesso modo, il produttore non è tenuto a verificare che le schede SIM / SD siano state estratte dai prodotti restituiti.

I prodotti riparati o sostituiti possono includere componenti e attrezzature nuove e/o ricondizionate.

MODALITÀ DI ATTUAZIONE

Per ricevere il servizio di garanzia, si prega di portare il prodotto presso il proprio punto di vendita fornendo la prova d'acquisto (scontrino fiscale, fattura...) del prodotto e degli accessori in dotazione, insieme alla sua confezione originale.

È importante possedere informazioni come la data di acquisto, il modello e il numero di serie o IMEI (tali informazioni sono riportate solitamente sul prodotto, sulla confezione o sulla prova d'acquisto).

In caso contrario, è necessario restituire il prodotto con gli accessori necessari per il suo corretto funzionamento (alimentatore, adattatore, ecc.)

Nel caso in cui il reclamo sia coperto dalla garanzia, il servizio post-vendita potrà, nei limiti della legislazione locale:

Riparare o sostituire i pezzi difettosi.

Scambiare il prodotto restituito con un prodotto avente almeno le stesse funzionalità ed equivalente in termini di prestazioni.

Rimborsare il prezzo di acquisto del prodotto indicato sulla prova d'acquisto.

IT

Se viene utilizzata una di queste tre soluzioni, essa non dà diritto di proroga o rinnovo del periodo di garanzia.



ÍNDICE

1. INSTRUÇÕES DE SEGURANÇA P. 31
2. DESCRIÇÃO P. 32
3. UTILIZAÇÃO P. 33
4. GARANTIA E LIMITES DE RESPONSABILIDADE P. 37

PT

1. INSTRUÇÕES DE SEGURANÇA

Antes de utilizar este aparelho elétrico, leia atentamente as instruções abaixo e guarde o manual de instruções para uma utilização posterior:

-  Os equipamentos elétricos e eletrônicos são objeto de recolha seletiva. Não elimine os resíduos de equipamentos elétricos .
-  - Para evitar qualquer eventual perda de audição, não ajuste volume muito alto durante um período prolongado.
- Utilize este leitor apenas em climas temperados.
- As baterias (a bateria ou as pilhas instaladas) não devem ser expostas a um calor excessivo, como o produzido pelos raios

solares, chamadas ou equivalente.

2. DESCRIÇÃO

PT

- 1 ↶ : Regressar ao menu anterior
- 2 M : Aceder ao menu de funcionalidades de cada modo
- 3 ▶|| : Confirmar uma seleção no menu / Reprodução / Pausa / Pressionar alguns segundos para ligar ou desligar
- 4 — : Diminuir o volume
+ : Aumentar o volume
◀◀ : Funcionalidade ou ficheiro anterior / Faixa anterior / Pressionar alguns segundos para executar uma rebobinagem rápida durante a reprodução
▶▶ : Funcionalidade ou ficheiro seguinte / Faixa seguinte / Pressionar alguns segundos para executar um avanço rápido durante a reprodução
- 5 Ficha de auscultadores
- 6 Ficha USB retrátil
- 7 Botão Ligar/Desligar
- 8 Leitor de cartão micro SD (expansível até 32GB)

3. UTILIZAÇÃO

3.1 Conexão ao PC e transferência de ficheiros áudio

Conecte o leitor ao computador para transferir os ficheiros ou carregar o leitor.

1. Certifique-se de que o seu computador está ligado antes de começar.
2. Conecte o cabo USB diretamente a uma porta USB do seu computador.
3. Assim que o leitor MP3 estiver conectado, um “disco amovível” é criado na área de trabalho “Computador”.
4. Abra o explorador do Windows ou «Computador»: um “disco amovível” é apresentado.
5. Arraste e solte os ficheiros a partir do seu computador para o disco amovível.

Observações:

- a bateria do leitor começa a carregar automaticamente quando o leitor é conectado ao computador.
- não desligue o cabo USB durante a transferência de ficheiros. Isso pode causar uma anomalia de funcionamento do leitor e dos ficheiros.

3.2 Desconexão do PC e transferência de ficheiros áudio

No final da transferência, desconecte o leitor do computador da seguinte forma:

1. Clique com o botão direito do rato no ícone «», na barra de tarefas.
2. No menu de atalho que aparece, clique em “Ejetar o dispositivo de armazenamento de massa USB – Leitor (X)”.

3. Quando o sistema que pedir que desconecte o aparelho, pode desconectar o leitor com toda a segurança.

Notas importantes: para carregar o leitor, certifique-se que coloca o botão de Ligar/Desligar na posição «ON», caso contrário, o carregamento não será realizado.

PT

3.3 Funcionamento base

Ligar/desligar o leitor

Deslize o botão «ON/OFF» para ligar ou desligar o leitor.

Prima longamente a tecla ►|| para ligar ou desligar o leitor. Quando o leitor ficar inativo durante 60 segundos (tempo por defeito), ele desligar-se-á automaticamente.

Menu principal

1. Utilize ◀◀ ou ▶▶ para selecionar um dos diferentes modos: Música, Gravador, Áudio, Rádio, Texto, Navegador, Definições.
2. Prima em ►|| para confirmar a sua escolha.

Ouvir música

Selecione o modo «Música» no menu principal e prima ►||. Para aceder à lista de títulos, prima a tecla M antes da reprodução e selecione «Ficheiro local » para selecionar o ficheiro. Para retomar a reprodução, prima ►||. Quando ouve uma parte, prima a tecla M para configurar os modos Repetição, Equalizador e Nova Reprodução.

Nota importante: O leitor Qilive está munido com uma funcionalidade que lhe permite limitar o volume máximo; prima na tecla para cancelar este limite, caso isso seja realmente necessário.

Gravação de voz

Selecione o modo «Gravador» no menu principal e prima em ►||.

Prima na tecla ►|| para iniciar a gravação e prima novamente na tecla ►|| para a colocar em pausa. Mantenha a tecla ►|| pressionada para guardar o conteúdo gravado. Prima a tecla ↵ para sair deste modo.

Ouvir uma gravação

Selecione o modo «Áudio» no menu principal e prima em ►||. Pressione a tecla ►|| para ligar o rádio. As outras funcionalidades são similares às do modo Música.

Ouvir rádio (FM)

Selecione o modo Rádio no menu principal e prima em ►|| para aceder ao mesmo. Prima na tecla M para aceder ao menu das funcionalidades Rádio FM, e prima em ↵ para sair deste menu. Para procurar e guardar automaticamente as estações, prima a tecla M para aceder ao menu das funcionalidades de Rádio FM e selecione «Busca automática».

Para procurar manualmente as estações, prima as teclas ◀◀ / ▶▶ para alterar a frequência no modo «Busca manual».

Importante: conecte sempre os seus auscultadores à ficha de auscultadores, pois o cabo de auscultadores serve como antena interna do rádio.

Prima na tecla **M** para aceder ao menu das funcionalidades Rádio FM, e seleccione «Gravador» para aceder a este modo. Prima na tecla **▶||** para iniciar a gravação e, em seguida, prima a tecla **↶** para guardar e sair do modo Gravador.

Leitura de um livro eletrónico

Selecione «Texto» no menu principal e prima em **▶||** para aceder.

Utilize as teclas **◀◀ / ▶▶** para seleccionar um ficheiro e prima em **▶||** para abrir o ficheiro seleccionado. Para navegar entre as páginas, prima em **◀◀ / ▶▶**. Prima na tecla **▶||** para regressar à lista de livros eletrónicos.

Gestão de ficheiros

Selecione Navegador no menu principal, prima **▶||** para aceder ao Ficheiro local e, em seguida, prima em **▶||** para mostrar a lista de ficheiros

Para seleccionar um ficheiro, prima **◀◀ / ▶▶**. Para eliminar o ficheiro seleccionado, prima **M** e seleccione «Não» ou «Sim »

Definições

Selecione o modo Definições no menu principal e prima em **▶||** para aceder ao mesmo. Prima **◀◀ / ▶▶** para seleccionar um parâmetro e prima **▶||** para aceder ao submenu. Para definir a hora do sistema, a luz de fundo, a língua, os parâmetros de desligamento / passagem a standby e o contraste, mas também para apresentar a memória e as informações sobre a versão do firmware.

4. GARANTIA E LIMITES DE RESPONSABILIDADE

Este produto está garantido durante um período de 12 a 24 meses (definido pela legislação local, período indicado no recibo como prova) a partir da data de compra, contra qualquer falha resultante de um defeito de fabrico ou de material. Esta garantia não abrange danos resultantes de má instalação, de utilização incorreta, ou do desgaste normal do produto.

Mais precisamente, a garantia não cobre:

- Os danos ou problemas causados pela utilização incorreta, acidentes, alteração ou ligação elétrica com corrente ou tensão incorretas.
- Os produtos modificados, aqueles em que o selo de garantia ou o número de série tenham sido danificados, alterados, eliminados ou oxidados.
- As baterias substituíveis e acessórios são garantidos por um período de 6 meses.
- A falha na bateria devido a um carregamento demasiado prolongado ou por desrespeito das instruções de segurança explicadas no aviso.
- Os danos estéticos, incluindo riscos, saliências ou qualquer outro elemento.
- Os danos causados por qualquer intervenção efetuada por qualquer pessoa não autorizada.
- Os defeitos causados pelo desgaste normal ou devidos ao envelhecimento normal do produto.

- As atualizações do programa, devido a alterações nas definições de rede.
- As falhas no produto devido à utilização de programas de terceiros para modificar, alterar, adaptar ou modificar o já existente.
- As falhas de produto devido à utilização sem os acessórios homologados pelo fabricante.
- Os produtos oxidados.

PT

Em nenhum caso, o fabricante pode ser responsável pela perda de dados armazenados no disco. Além disso, o fabricante não tem que verificar se os cartões SIM / SD foram devidamente retirados dos produtos devolvidos. Os produtos reparados ou substituídos podem incluir componentes e equipamentos novos e/ou reconicionados.

MODALIDADES DE ACIONAMENTO DA GARANTIA

Para obter uma assistência em garantia, deve trazer o seu produto ao local de venda juntamente com o comprovativo de compra (talão de caixa, fatura, etc.) do produto e os respetivos acessórios fornecidos com a sua embalagem original.

É importante ter conhecimento da data de compra, o modelo e o número de série ou IMEI (estas informações aparecem habitualmente no produto, na embalagem ou no comprovativo de compra).

À partida, deve trazer o produto com os acessórios necessários para o seu correto funcionamento (alimentação, transformador, etc.)

No caso em que a sua reclamação seja coberta pela garantia, o serviço pós-

venda poderá, dentro dos limites da legislação local:

Reparar ou substituir as peças defeituosas.

Trocar o produto entregue por um produto que tenha, pelo menos, as mesmas funcionalidades e que seja equivalente em termos de desempenho.

Reembolsar o produto pelo preço de compra mencionado no comprovativo de compra.

Se uma destas 3 soluções for usada, isso não dá direito a prolongamento ou renovação do período de garantia.



SPIS TREŚCI

1. WSKAZÓWKI BEZPIECZEŃSTWA S. 40
2. OPIS S. 41
3. UŻYTKOWANIE S. 42
4. GWARANCJA I OGRANICZENIA ODPOWIEDZIALNOŚCI S. 46

1. WSKAZÓWKI BEZPIECZEŃSTWA

PL

Przed rozpoczęciem korzystania z tego urządzenia elektrycznego należy dokładnie przeczytać instrukcję obsługi i zachować ją do wykorzystania w przyszłości:

1.  Urządzenia elektryczne i elektroniczne są objęte systemem selektywnej zbiórki odpadów. Nie wolno wyrzucać zużytych urządzeń elektrycznych i elektronicznych ze zwykłymi śmieciami domowymi.
2.  - Aby uniknąć możliwości uszkodzenia słuchu, nie należy słuchać dźwięku pochodzącego z urządzenia ze zbyt dużą głośnością przez dłuższy czas.
- Urządzenie powinno być wykorzystywane wyłącznie w umiarkowanych warunkach klimatycznych.

- Akumulatory (akumulator lub założone baterie) nie mogą być narażone na działanie zbyt wysokiej temperatury, spowodowanej na przykład przez bezpośrednio działające promienie słoneczne, ogień lub czynniki podobnego rodzaju.

2. OPIS

- 1 ↶ : Powrót do poprzedniego menu
- 2 M : Przejście do menu funkcji każdego z trybów roboczych
- 3 ►|| : Potwierdzenie wyboru w menu / Odtwarzanie / Pauza / Wcisnąć i przytrzymać przez kilka sekund, aby włączyć lub wyłączyć
- 4 — : Zmniejszanie poziomu głośności
+ : Zwiększanie głośności
◀◀ : Poprzednia funkcja lub plik / Poprzednia ścieżka / Wcisnąć i przytrzymać przez kilka sekund, aby rozpocząć szybkie przewijanie do tyłu podczas odtwarzania
▶▶ : Następna funkcja lub plik / Poprzednia ścieżka / Wcisnąć i przytrzymać przez kilka sekund, aby rozpocząć szybkie przewijanie do przodu podczas odtwarzania
- 5 Gniazdo słuchawek
- 6 Wyjmowane gniazdo USB
- 7 Przycisk wyłącznika
- 8 Czytnik kart microSD (do 32 Gb)

3. OBSŁUGA

3.1 Podłączenie do komputera PC i pobieranie plików audio

Podłączyć urządzenie do komputera, aby pobrać pliki lub rozpocząć ładowanie urządzenia.

1. Przed rozpoczęciem należy upewnić się, że komputer jest włączony.
2. Podłączyć bezpośrednio kabel USB do portu USB komputera.
3. Kiedy odtwarzacz MP3 został podłączony, w pozycji „Komputer” na pulpicie tworzony jest „dysk wymienny”.
4. Otworzyć Eksplorator Windows lub „Komputer”: wyświetlony zostanie „dysk wymienny”.
5. Przeciągnąć i upuścić pliki z komputera do tego dysku wymiennego.

PL

Uwagi:

- bateria odtwarzacza jest ładowana automatycznie, kiedy jest on podłączony do komputera.
- nie należy odłączać kabla USB podczas przesyłania plików. Może to spowodować uszkodzenie odtwarzacza i plików.

3.2 Odłączenie od komputera PC i pobieranie plików audio

Po zakończeniu przesyłania, odłączyć odtwarzacz od komputera w następujący sposób:

1. Kliknąć prawym przyciskiem myszki ikonę  na pasku zadań.
2. W wyświetlonym menu kliknąć „Wysuń urządzenie pamięci masowej USB – Czytnik (X)”.
3. Kiedy wyświetlony zostanie komunikat potwierdzający odłączenie urządzenia, odtwarzacz może zostać odłączony w sposób całkowicie bezpieczny.

Ważne uwagi: aby doładować odtwarzacz, należy upewnić się, że przycisk wyłącznika jest ustawiony

w pozycji „ON” (WŁ.), ponieważ w przeciwnym wypadku ładowanie nie zostanie przeprowadzone.

3.3 Podstawowe zasady obsługi

Włączanie / wyłączanie odtwarzacza

Przesunąć wyłącznik „ON/OFF”, aby włączyć lub wyłączyć odtwarzacz.

Wcisnąć i przytrzymać przycisk ►||, aby włączyć lub wyłączyć odtwarzacz. Odtwarzacz wyłącza się automatycznie, kiedy nie jest używany przez 60 sekund (ustawienie domyślne).

Menu główne

1. Użyć ◀◀ lub ▶▶, aby wybrać jeden z dostępnych trybów roboczych: Muzyka, Zapis, Audio, Radio, Tekst, Nawigacja, Ustawienia.
2. Wcisnąć ►||, aby potwierdzić wybór.

Słuchanie muzyki

Wybrać tryb "Muzyka" w menu głównym i wcisnąć ►||. Aby przejść do listy utworów, wcisnąć przycisk M przed rozpoczęciem odtwarzania i wybrać „Plik miejscowy”, aby wybrać plik. Aby rozpocząć odtwarzanie należy wcisnąć ►||. Podczas odtwarzania utworu, wcisnąć przycisk M, aby ustawić tryby Powtarzanie, Korektor i Odtwarzanie ponowne.

Ważna uwaga: odtwarzacz Qilive jest wyposażony w funkcję umożliwiającą ograniczenie maksymalnego poziomu głośności; należy wcisnąć przycisk, aby anulować to ograniczenie, jeżeli jest to absolutnie konieczne.

Zapis głosu

Wybrać tryb „Nagrywanie” w menu głównym i wcisnąć ►||.

Wcisnąć przycisk ►||, aby rozpocząć nagrywanie, a następnie ponownie przycisk ►||, aby je zatrzymać. Wcisnąć i przytrzymać przycisk ►||, aby zapisać nagranie. Wcisnąć przycisk ↩, aby wyjść z tego trybu.

Odtwarzanie nagrania

Wybrać tryb „Audio” w menu głównym i wcisnąć ►||. Wcisnąć przycisk ►||, aby rozpocząć odtwarzanie. Pozostałe funkcje są identyczne, jak w trybie Muzyka.

Słuchanie radia (UKF)

Wybrać tryb „Radio” w menu głównym i wcisnąć ►||, aby przejść do tego trybu. Wcisnąć przycisk M, aby przejść do menu funkcji Radio FM i wcisnąć ↩, aby wyjść z tego menu. Aby przeprowadzić automatyczne wyszukiwanie stacji radiowych i zapisać je do pamięci, należy wcisnąć przycisk M, aby przejść do menu funkcji Radio FM, a następnie wybrać „Wyszukiwanie automatyczne».

Aby ręcznie wyszukać stacje, należy wcisnąć przyciski ◀◀ / ▶▶, aby ustawić częstotliwość w trybie „Wyszukiwanie ręczne”.

Uwaga: należy koniecznie podłączyć słuchawki do gniazda słuchawkowego, ponieważ przewód słuchawek pełni rolę anteny.

Wcisnąć przycisk M, aby przejść do menu funkcji Radio FM i wybrać „Zapisywanie”, aby przejść do tego trybu. Wcisnąć przycisk ►||, aby rozpocząć zapis, a następnie wcisnąć przycisk ↩, aby zapisać i wyjść z trybu Zapis.

Czytnik e-booków

Wybrać tryb „Tekst” w menu głównym i wcisnąć ►||, aby przejść do tego trybu.

Używając przycisków ◀◀ / ▶▶ wybrać plik i wcisnąć ▶▶, aby otworzyć wybrany plik. Aby przechodzić pomiędzy stronami, wcisnąć ◀◀ / ▶▶. Wcisnąć przycisk ▶▶, aby powrócić do listy e-booków.

Zarządzanie plikami

Wybrać tryb „Nawigacja” w menu głównym, wcisnąć ▶▶, aby przejść do menu Plik miejscowy, a następnie wcisnąć ▶▶, aby wyświetlić listę plików.

Aby wybrać plik, wcisnąć ◀◀ / ▶▶. Aby usunąć wybrany plik, wcisnąć M i wybrać „Nie” lub „Tak”

Ustawienia

Wybrać tryb „Ustawienia” w menu głównym i wcisnąć ▶▶, aby przejść do tego trybu. Wcisnąć ◀◀ / ▶▶, aby wybrać parametr, a następnie wcisnąć ▶▶, aby przejść do pod-menu. Aby określić godzinę, podświetlenie, język, parametry wyłączenia / przełączenia do stanu czuwania oraz kontrast, a także wyświetlić pamięć i informacje dotyczące bieżącej wersji oprogramowania.

4. GWARANCJA I OGRANICZENIA ODPOWIEDZIALNOŚCI

Produkt jest objęty gwarancją, której okres wynosi 12 lub 24 miesiące (w zależności od przepisów miejscowych, obowiązuje okres gwarancji określony na paragonie kasowym) począwszy od daty zakupu. Gwarancja obejmuje wszelkiego rodzaju wady fabryczne lub materiałowe.

Niniejsza gwarancja nie obowiązuje w przypadku uszkodzeń wynikających z nieprawidłowej instalacji, niewłaściwego użytkowania lub normalnego zużycia produktu.

PL

W ujęciu bardziej szczegółowym, gwarancja nie obowiązuje w przypadku:

- Uszkodzeń lub problemów spowodowanych niewłaściwym użytkowaniem, wypadkiem, przeprowadzeniem jakichkolwiek przeróbek urządzenia lub podłączeniem go do zasilania elektrycznego o nieprawidłowych parametrach natężenia lub napięcia.
- Przeprowadzenia modyfikacji urządzeń, których plomba gwarancyjna lub numer seryjny zostały uszkodzone, naruszone, usunięte lub uległy oksydacji.
- W odniesieniu do baterii przeznaczonych do wymiany i akcesoriów, okres gwarancji wynosi 6 miesięcy.
- Uszkodzeń baterii, spowodowanych zbyt długim ładowaniem lub brakiem przestrzegania zamieszczonych w instrukcji obsługi wskazówek bezpieczeństwa.
- Uszkodzeń o charakterze estetycznym, takich jak zarysowania, wybrzuszenia lub elementy podobnego rodzaju.

- Uszkodzeń spowodowanych przeprowadzeniem jakichkolwiek prac przez osoby nieuprawnione.
- Uszkodzeń spowodowanych normalnym zużyciem lub starzeniem się produktu.
- Aktualizacji oprogramowania związanych z modyfikacją parametrów sieci.
- Uszkodzeń produktu spowodowanych użyciem oprogramowania innych producentów w celu zmodyfikowania, adaptacji lub modyfikacji oprogramowania istniejącego.
- Uszkodzeń produktu spowodowanych jego użyciem bez akcesoriów zatwierdzonych przez producenta.
- Produktów, które uległy działaniu oksydacji.

Producent nie ponosi w żadnym wypadku odpowiedzialności za utratę danych przechowywanych na dysku. Analogicznie, producent nie ponosi żadnej odpowiedzialności za sprawdzenie, czy ze zwracanych produktów zostały wyjęte karty SIM/SD.

W produktach naprawionych lub wymienionych mogą znajdować się komponenty oraz wyposażenie nowe i/lub wykorzystywane ponownie.

WARUNKI WYKORZYSTANIA

W celu skorzystania z praw gwarancyjnych, należy odnieść produkt do miejsca sprzedaży wraz z dowodem zakupu (paragon kasowy, faktura itp.) produktu oraz dostarczanych akcesoriów, w oryginalnym opakowaniu.

Należy również dysponować takimi informacjami jak data zakupu, model i numer seryjny lub numer IMEI (informacje te znajdują się najczęściej na produkcie, jego opakowaniu lub dokumencie stanowiącym dowód zakupu).

Jeżeli dotyczy, należy dostarczyć produkt z wszystkimi akcesoriami niezbędnymi dla jego prawidłowego funkcjonowania (zasilacz, adapter itd.).

W przypadku, jeśli reklamacja jest objęta gwarancją, w zależności od obowiązujących przepisów miejscowych, serwis naprawczy może:

Przeprowadzić naprawę lub wymienić uszkodzone części.

Zamienić zwracany produkt na inny o co najmniej takiej samej funkcjonalności i równoważnych parametrach wydajnościowych.

Zwrócić cenę zakupu produktu, określoną w dokumencie stanowiącym dowód zakupu.

PL

Zastosowanie któregokolwiek z określonych powyżej 3 rozwiązań nie pociąga za sobą przedłużenia lub odnowienia okresu gwarancyjnego.



TARTALOM

1. BIZTONSÁGI ELŐÍRÁSOK 49. o.
2. LEÍRÁS 50. o.
3. HASZNÁLAT 51. o.
4. JÓTÁLLÁS ÉS A FELELŐSÉG TERJEDELME 55. o.

1. BIZTONSÁGI ELŐÍRÁSOK

Az elektromos készülék használata előtt olvassa el az alábbi útmutatásokat és őrizze meg a használati utasítást későbbi felhasználásra.

HU

-  Az elektromos és elektronikus berendezések hulladékait szelektíven kell gyűjteni. Ne dobja el az elektronikus berendezések hulladékait.
-  - A halláskárosodás megelőzése érdekében ne állítsa a hangerőt túl magasra hosszú ideig.
- A lejátszót csak mérsékelt éghajlat alatt használja.
- Az akkumulátorokat (beletett akkumulátor vagy elemek) nem érheti nagy meleg, például napsugárzás, lángok vagy hasonlóak által keltett hő.

2. LEÍRÁS

- ➊ ↶ : Vissza az előző menübe
- ➋ M : Belépés az egyes módok funkció menüjébe
- ➌ ▶|| : Választás megerősítése egy menüben / Lejátszás / Szünet / Tartsa lenyomva néhány másodpercig a be- illetve kikapcsoláshoz
- ➍ — : A hangerő csökkentése
+ : A hangerő növelése
- ⏪ : Funkció vagy előző fájl / Előző sáv / Tartsa lenyomva néhány másodpercig lejátszás közben a gyors visszaforgatáshoz
- ⏩ : Funkció vagy következő fájl / Következő sáv/ Tartsa lenyomva néhány másodpercig lejátszás közben a gyors előreforgatáshoz
- ➎ Fejhallgató aljzat
- ➏ Behúzható USB aljzat
- ➐ BE/KIKAPCSOLÓ GOMB
- ➑ Kártyaolvasó micro SD (bővíthető akár 32 GB-ig)

3. HASZNÁLAT

3.1 Csatlakozás a számítógéphez és audio fájlok letöltése

Fájlok letöltése vagy töltés céljából csatlakoztassa a lejátszót a számítógéphez.

1. Mielőtt hozzáfog, ellenőrizze, hogy a számítógép be legyen kapcsolva.
2. Csatlakoztassa az USB kábelt a számítógépen lévő USB porthoz.
3. Miután az MP3 lejátszót bedugta, a „Számítógép” asztalon „Cserélhető lemez” jön létre.
4. Nyissa ki a Windows fájlkezelőt, vagy a „Számítógép” mappát: „cserélhető lemez” látható.
5. Csúsztassa és helyezze át a fájlokat számítógépről ebbe a cserélhető lemezbe.

Megjegyzések:

- a lejátszó akkumulátora automatikusan töltődik, amikor csatlakozik a számítógéphez.
- kérjük, ne húzza ki az USB csatlakozóból az adatátvitel közben. Ez a lejátszó és a fájlok meghibásodásával járhat.

3.2 Leválasztás a számítógépről és audio fájlok letöltése

Az adatátvitel végén húzza ki a lejátszót a számítógépből, a következő módon:

1. Kattintson az egér jobb gombjával a tálca „” ikonjára.
2. A megjelenő helyi menüben kattintson a „USB tároló - meghajtó eszköz leválasztása (X)”.

3. Amikor a rendszer felkéri, hogy húzza ki a készüléket, teljes biztonsággal kihúzhatja a lejátstót.

Fontos megjegyzések: a lejátszó töltésekor állítsa a Be-/kikapcsoló gombot „ON” helyzetbe, mert anélkül a töltés nem jön létre.

3.3 Alapvető működés

A lejátszó be- és kikapcsolása

Csúsztsassa az „ON/OFF” gombot a lejátszó be- vagy kikapcsolásához.

Tartsa lenyomva a ►|| gombot a lejátszó be- vagy kikapcsolásához. Amikor a lejátszó 60 percig inaktív (alapbeállítás szerinti idő), automatikusan kikapcsol.

Főmenü

1. A ◀◀ vagy ▶▶ segítségével válassza ki a különböző módok egyikét: Zene, Felvétel, Audio, Rádió, Szöveg, Böngésző, Beállítások.

2. A ►|| megnyomásával erősítse meg a választást.

Zenehallgatás

Válassza ki a „Zene” menüpontot a főmenüben és nyomja meg ►|| . A számok listájához nyomja meg a M gombot lejátszás előtt és válassza ki „Helyi fájl” a fájl kiválasztásához. A lejátszás folytatásához nyomja meg a ►|| gombot. Zeneszám hallgatásakor nyomja meg a M gombot az Ismétlés, Egalizer és Újrjátszás módok beállításához.

Fontos megjegyzés: A Qilive lejátszó a maximális hangerőt korlátozó funkcióval rendelkezik; nyomja meg a gombot a korlátozás törléséhez, ha valóban szükség van rá.

Hangrögzítés

Válassza ki a „Felvétel” menüpontot a főmenüben és nyomja meg a ►|| gombot. Nyomja meg a ►|| gombot a felvétel megkezdéséhez, majd nyomja meg ismét a ►|| gombot a szüneteltetéshez. A ►|| gombot lenyomva tartva mentse el a felvett tartalmat. A ↵ gomb megnyomásával lépjen ki ebből a módból.

Felvétel hallgatása

Válassza ki az „Audio” módot a főmenüben és nyomja meg a ►|| gombot. A ►|| gomb megnyomásával indítsa el a lejátszást. A többi funkció hasonló a Zene funkcióhoz.

Rádió hallgatása (FM)

Válassza ki a Rádió módot a főmenüben és nyomja meg a ►|| gombot a belépéshez. Nyomja meg a M gombot az FM rádió funkciók eléréséhez, a menüből a ↵ gomb megnyomásával léphet ki. Az állomások automatikus kereséséhez és elmentéséhez nyomja meg a M gombot az FM rádió funkciók eléréséhez és válassza ki az „Automatikus keresés” menüpontot.

Az állomások kézi kereséséhez a ◀▶ / ▶▶ gombok megnyomásával változtassa a frekvenciát „Kézi keresés” módban.

Fontos: mindig dugja be a fülhallgatót a fülhallgató aljzatba, mert a fülhallgató vezetéke antennaként szolgál a belső rádió számára.

A M megnyomásával lépjen be az FM rádió funkciókba és válassza ki a „Felvevő” módot a belépéshez. A felvételt a ►|| gomb megnyomásával kezdje, majd nyomja meg a ↵ gombot az elmentéshez és a Felvevő módból való kilépéshez.

Elektronikus könyv olvasása

Válassza ki a főmenüben a „Szöveg” menüpontot és nyomja meg a ►|| gombot a belépéshez.

A ◀◀ / ▶▶ gombok segítségével válasszon ki egy fájlt és nyomja meg a ►|| gombot a kiválasztott fájl megnyitásához. Az oldalak közötti navigáláshoz nyomja meg a ◀◀ / ▶▶ gombot. A digitális könyvek listájához való visszatéréshez nyomja meg a ►|| gombot.

A fájlok kezelése

Válassza ki a Böngésző módot a főmenüben, nyomja meg a ►|| gombot a helyi Fájl menübe való belépéshez, majd nyomja meg a ►|| gombot a fájlok listájának megjelenítéséhez.

Fájl kiválasztásához nyomja meg a ◀◀ / ▶▶ gombot. A kiválasztott fájl törléséhez nyomja meg a M gombot és válassza ki hogy „ Nem ” vagy „ Igen”

Beállítások

Válassza ki a Beállítások módot a főmenüben és nyomja meg a ►|| gombot a belépéshez. Nyomja meg a ◀◀ / ▶▶ gombot egy paraméter kiválasztásához, majd a ►|| megnyomásával lépjen be az almenübe. A rendszeridő, háttérvilágítás, nyelv, leállási /készenléti paraméterek és a kontraszt beállításához, továbbá a memória és a mikroprogram verziószámának megjelenítése.

4. JÓTÁLLÁS ÉS A FELELŐSSÉG TERJEDELME

Erre a termékre a vásárlás időpontjától számított 12 vagy 24 hónap (a helyi jogszabályok szerint) jótállás vonatkozik, minden gyártási- vagy anyaghibából eredő meghibásodásra.

Ez a jótállás nem terjed ki a rossz telepítésből, helytelen használatból, vagy a termék természetes elhasználódásából eredő károkra.

A jótállás nem vonatkozik:

- A helytelen használatból, balesetből, átalakításból vagy nem megfelelő áramerősségű illetve feszültségű elektromos csatlakozásból eredő károkra vagy meghibásodásokra.
- Olyan termékekre, amelyeknek garancia címkéje vagy sorozatszámja sérült, megváltozott, eltávolították vagy rozsdás.
- A cserélhető akkumulátorokra és tartozékokra 6 hónap jótállás vonatkozik.
- Az akkumulátor meghibásodására, ha a túl hosszú töltés, vagy az útmutatóban leírt biztonsági előírások figyelmen kívül hagyása miatt következett be.
- Esztétikai hibákra, ideértve a karcolást, ütésnyomokat vagy egyéb sérüléseket.
- Engedéllyel nem rendelkező személy által végzett bármilyen beavatkozásból bekövetkezett károkra.
- A természetes kopásból vagy a termék természetes elhasználódásából eredő meghibásodásokra.

- A hálózati paraméterek megváltozása miatt szükséges programfrissítésekre.
- Harmadik fél programjának módosítás, változtatás vagy adaptálás céljából történő használata következtében meghibásodott termékre.
- A gyártó által jóváhagyott tartozékok nélküli használat következtében meghibásodott termékre.
- A rozsdás termékekre.

A gyártó semmi esetre sem tehető felelőssé a lemezen tárolt adatok elvesztéséért. Hasonlóképpen, a gyártó nem köteles ellenőrizni, hogy a visszavitt termékből eltávolították-e a SIM / SD kártyákat.

A javított vagy cserélt termékek tartalmazhatnak új és/vagy újracsomagolt összetevőket és tartozékokat.

HU

A JÓTÁLLÁS ÉRVÉNYESÍTÉSE

A jótállás érvényesítéséhez kérjük, vigye vissza a terméket az eladási hely ügyfélszolgálatára a vásárlási bizonylattal (pénztárblockk, számla stb.), a termékkel és a hozzá adott tartozékokkal, eredeti csomagolásban.

Tájékoztatásul meg kell adnia a vásárlás időpontját, a modellt és a sorozatszámot vagy IMEI számot (ezek az adatok általában fel vannak tüntetve a terméken, vagy a vásárlási bizonylaton).

Ezek hiányában a terméket a megfelelő működését biztosító kellekkel együtt kell visszavinnie (tápegység, adapter stb.).

Ha a reklamációra vonatkozik a jótállás, a vevőszolgálat a helyi jogszabályoknak

megfelelően, vagy:

Megjavítja vagy kicseréli a hibás alkatrészeket.

A visszavitt terméket legalább azonos funkciókkal rendelkező és teljesítményben egyenértékű termékekre cseréli.

Visszatéríti a termék vételárát a pénztárblokkon feltüntetett értékben.

A három megoldás valamelyikének igénybevétele nem jogosít fel a jótállási időszak meghosszabbítására vagy megújítására.



CUPRINS

1. RECOMANDĂRI DE SIGURANȚĂ P. 58
2. DESCRIEREA PRODUSULUI P. 59
3. UTILIZAREA P. 60
4. GARANȚIE ȘI LIMITE DE RESPONSABILITATE P. 64

1. RECOMANDĂRI DE SIGURANȚĂ

Înainte de a utiliza acest aparat electric, citiți cu atenție instrucțiunile de mai jos și păstrați manualul de utilizare pentru o consultare ulterioară.

RO

1.  Echipamentele electrice și electronice fac obiectul unei colectări separate. Nu eliminați deșeurile echipamentelor electrice.
 2.  - Pentru a se evita orice risc de pierdere a auzului, nu setați volumul pe un nivel prea ridicat pentru o perioadă îndelungată de timp.
- Utilizați acest player doar în climate temperate.
- Bateriile (bateria sau pilele instalate) nu trebuie să fie expuse la o

căldură exagerată, precum cea produsă de razele soarelui, de flăcări sau de surse echivalente.

2. DESCRIEREA PRODUSULUI

- 1 ↶ : Revenire la meniul precedent
- 2 M : Acces la meniul de funcționalități al fiecărui mod
- 3 ►|| : Confirmarea unei alegeri dintr-un meniu / Citire / Pauză / Apăsați câteva secunde pentru a porni / a închide aparatul.
- 4 — : Diminuarea volumului
+ : Creșterea volumului
◀◀ : Funcționalitate sau fișier precedent / Pista precedentă / Apăsați câteva secunde pentru a efectua o revenire rapidă în timpul citirii
▶▶ : Funcționalitate sau fișier următor / Pista următoare / Apăsați câteva secunde pentru a efectua o avansare rapidă în timpul citirii
- 5 Mufă căști
- 6 Mufă USB retractabilă
- 7 Buton Pornire/Opre
- 8 Cititor de carduri micro SD (cu capacitate de până la 32 Gb)

3. UTILIZAREA

3.1 Conectarea la calculator și descărcarea fișierelor audio

Conectați playerul la calculator pentru a descărca fișiere sau pentru a încărca playerul.

1. Asigurați-vă că ați pornit calculatorul înainte de a începe.
2. Conectați direct cablul USB la un port USB al calculatorului.
3. După ce MP3 playerul a fost conectat, un « disc amovibil » este creat în stația de lucru « Calculator ».
4. Accesați exploratorul Windows sau « Calculator »: un « disc amovibil » este afișat.
5. Faceți Copy/Paste cu fișierele din calculator spre acest disc amovibil.

Observații:

- Bateria playerului se reîncarcă automat atunci când playerul este conectat la calculator.
- Vă rugăm să nu deconectați fișa USB în timpul transferului de fișiere. Acest fapt ar putea conduce la o funcționare eronată a playerului și a fișierelor.

3.2 Deconectarea de la calculator și descărcarea fișierelor audio

La finalul transferului, deconectați playerul de la calculator, procedând după cum urmează:

1. Faceți click cu butonul dreapta al mouse-ului pe pictograma «  », din bara de instrumente.

2. În meniul contextual care apare, faceți click pe « Ejectare dispozitiv periferic de stocare în masă USB – Player (X) ».

3. Atunci când sistemul vă invită să deconectați aparatul, puteți deconecta playerul în deplină siguranță.

Observații importante: pentru a reîncărca playerul, asigurați-vă că butonul Pornire/Oprire este comutat în poziția « ON », operațiune fără de care încărcarea nu s-ar efectua.

3.3 Funcționarea de bază

Pornirea/închiderea playerului

Glisați butonul «ON/OFF» pentru a porni sau a închide playerul.

Apăsați prelung pe tasta ►|| pentru a porni sau a închide playerul. Atunci când playerul nu este utilizat timp de 60 secunde (timp setat implicit), acesta se va închide în mod automat.

Meniul principal

1. Utilizați ◀◀ sau ▶▶ pentru a selecta unul din diferitele moduri: Muzică, Înregistrare, Audio, Radio, Text, Navigator, Setări.

2. Apăsați pe ►|| pentru a vă confirma alegerea.

Ascultarea muzicii

Selectați modul « Muzică » din meniul principal și apăsați pe ►||. Pentru a accede la lista titlurilor, apăsați pe tasta M înainte de citire și selectați « Fișier local » pentru a selecta fișierul. Pentru a relua citirea, apăsați pe butonul ►||. Atunci când ascultați

o piesă, apăsați pe tasta **M** pentru a configura modurile Repetare, Egalizator și Relectură.

Observație importantă: Playerul Qilive este echipat cu o funcționalitate care permite limitarea volumului maxim; apăsați pe tastă pentru a anula această limită, dacă acest lucru se dovedește absolut necesar.

Înregistrarea vocală

Selectați modul « Înregistrare » din meniul principal și apoi apăsați pe ►||

Apăsați pe tasta ►|| pentru a lansa înregistrarea, apoi apăsați din nou pe tasta ►|| pentru a pune pauză. Țineți apăsată tasta ►|| pentru a salva conținutul înregistrat. Apăsați pe tasta ↶ pentru a părăsi acest mod.

Ascultarea unei secvențe înregistrate

Selectați modul « Audio » din meniul principal și apoi apăsați pe ►||. - Apăsați tasta ►|| pentru a deschide radioul. Celelalte funcționalități sunt similare celor din modul Muzică.

Ascultarea radio (FM)

Selectați modul Radio din meniul principal și apăsați pe ►|| pentru a accesa acest mod. Apăsați tasta **M** pentru a accede la meniul ce conține funcționalitățile Radio FM și apoi apăsați pe ↶ pentru a părăsi acest meniu. Pentru a căuta și a înregistra automat stații radio, apăsați pe tasta **M** pentru a accede la meniul funcționalităților Radio FM și apoi selectați « Căutare automată ».

Pentru a căuta în mod manual stații radio, apăsați pe tastele ◀◀ / ▶▶ pentru a modifica frecvența în modul « Căutare manuală ».

Important: Conectați mereu căștile la priza pentru căști deoarece cablul căștilor servește drept antenă pentru radioul intern.

Apăsați pe tasta **M** pentru a accede la meniul ce conține funcționalitățile Radio FM și apoi selectați « Înregistrare » pentru a accede la acest mod. Apăsați pe tasta **▶||** pentru a lansa înregistrarea, apoi apăsați pe tasta **↶** pentru a salva și pentru a părăsi modul Înregistrare.

Lecturarea unei cărți electronice

Selectați « Text » din meniul principal și apăsați pe **▶||** pentru a accesa acest mod. Utilizați tastele **◀◀ / ▶▶** pentru a selecta un fișier și apoi apăsați pe **▶||** pentru a deschide fișierul selectat. Pentru a naviga printre pagini, apăsați pe **◀◀ / ▶▶**. Apăsați pe tasta **▶||** pentru a reveni la lista ce conține cărțile electronice.

Gestionarea fișierelor

Selectați « Navigator » din meniul principal, apăsați pe **▶||** pentru a accede la Fișierul local, apoi apăsați pe **▶||** pentru a afișa lista fișierelor. Pentru a selecta un fișier, apăsați pe **◀◀ / ▶▶**. Pentru a șterge fișierul selectat, apăsați pe **M** și selectați « Nu » sau « Da ».

Setări

Selectați modul « Setări » din meniul principal și apoi apăsați pe **▶||** pentru a-l accesa. Apăsați pe **◀◀ / ▶▶** pentru a selecta un parametru și apoi apăsați pe **▶||** pentru a accede la sub-meniu. Pentru a defini ora sistemului, retroiluminarea, limba de utilizare, parametrii de oprire / de punere în stare de veghe și contrastul, dar și pentru a afișa memoria și informațiile privind versiunea microprogramului software.

4. GARANȚIE ȘI LIMITE DE RESPONSABILITATE

Acest produs este garantat pentru o perioadă de 12-24 luni (definită de legislația locală, data de pe bonul de casă reprezentând dovada) de la data cumpărării, împotriva oricărui viciu de fabricație sau problemă legată de materialele componente. Această garanție nu acoperă daunele care rezultă dintr-o instalare eronată, dintr-o utilizare incorectă sau din uzura normală a produsului.

Mai exact, garanția nu acoperă:

- Daunele sau problemele cauzate de o utilizare incorectă, un accident, o alterare sau de o conectare electrică de intensitate sau de tensiune neadecvate.
- Produsele modificate, cele al căror sigiliu de garanție sau număr de serie au fost deteriorate, alterate, șterse sau oxidate.
- Bateriile înlocuibile și accesoriile sunt garantate pentru o perioadă de 6 luni.
- Avarierea bateriei, survenită în urma operațiunilor de încărcare prea lungi sau cauzată de nerespectarea recomandărilor de siguranță explicate în instrucțiuni.
- Daunele estetice, care includ zgârieturi, umflături sau orice alt element.
- Daunele cauzate de orice intervenție efectuată de o persoană neautorizată.
- Defecțiunile cauzate de uzura sau de învechirea normală a produsului.
- Actualizările programului informatic datorate modificării parametrilor de rețea.
- Defectarea produsului cauzată de utilizarea unor programe informatice terțe pentru a modifica, schimba, adapta sau altera programul informatic existent.

- Defectarea produsului cauzată de utilizarea acestuia fără accesoriile omologate de către producător.
- Produsele oxidate.

În niciun caz, producătorul nu poate fi considerat responsabil de pierderea informațiilor stocate pe disc. De asemenea, producătorul nu este obligat să verifice dacă utilizatorul a scos cartela SIM/SD din aparat în cazul produselor returnate. Produsele reparate sau schimbate pot include componente și echipamente noi și/sau recondiționate.

MODALITĂȚI DE PUNERE ÎN APLICARE A GARANȚIEI

Pentru a beneficia de un service de garanție, vă rugăm să aduceți produsul la biroul de relații cu clienții al magazinului de la care l-ați achiziționat, având asupra dumneavoastră dovada cumpărării sale (bon de casă, factură, etc...) și accesoriile furnizate, împreună cu ambalajul original.

Este important să vă amintiți data la care ați achiziționat produsul, modelul și numărul de serie sau IMEI (aceste informații figurează în general pe produs, pe ambalaj sau pe dovada de cumpărare).

În mod implicit, trebuie să aduceți produsul în magazin împreună cu accesoriile necesare funcționării sale corecte (alimentare, adaptor, etc).

În cazul în care dauna suferită de produs este acoperită de garanție, serviciul post-vânzare va putea, în limitele legislației locale, să:

Repare sau să înlocuiască piesele defecte.

Schimbe produsul returnat cu un produs care are cel puțin aceleași funcționalități și totodată este echivalent în termeni de performanță.

Ramburseze valoarea produsului la prețul de achiziționare menționat pe documentul prezentat drept dovadă a cumpărării.



În cazul în care utilizați una din aceste 3 soluții, aceasta nu vă conferă dreptul de prelungire sau de reînnoire a perioadei de garanție.

СОДЕРЖАНИЕ

1. ПРАВИЛА ТЕХНИКИ БЕЗОПАСНОСТИ С. 67
2. ОПИСАНИЕ С. 68
3. ЭКСПЛУАТАЦИЯ С. 69
4. ГАРАНТИЯ И МАСШТАБ ОТВЕТСТВЕННОСТИ С. 73

1. ПРАВИЛА ТЕХНИКИ БЕЗОПАСНОСТИ







Перед использованием этого прибора внимательно прочтите инструкции ниже и сохраните руководство пользователя для дальнейшего использования:

1.  Электрическое и электронное оборудование подлежит отдельному сбору перед утилизацией. Не выбрасывайте  негодное электрическое и электронное оборудование вместе с бытовыми отходами.

2.  - Во избежание потери слуха не используйте долгое время устройство на высоком уровне громкости.
- Рекомендуется использовать плеер только в географических зонах с умеренным климатом.

- Не подвергайте элементы питания (аккумуляторные или гальванические) воздействию сильного тепла, например, от прямых солнечных лучей, пламени и подобных источников.

2. ОПИСАНИЕ

- 1  : Возврат к предыдущему меню
- 2 M : Доступ к меню функций каждого режима
- 3  : Подтверждение выбора пункта меню / Воспроизведение / Пауза / Включение или выключение (продолжительное нажатие)
- 4  : Уменьшение громкости
 : Увеличение громкости
 : Предыдущая функция или файл / Предыдущая дорожка / Быстрая перемотка назад во время воспроизведения (продолжительное нажатие)
 : Следующая функция или файл / Следующая дорожка / Быстрая перемотка вперед во время воспроизведения (продолжительное нажатие)
- 5 Вход для наушников
- 6 Выдвижной разъем USB
- 7 Кнопка включения/выключения
- 8 Гнездо карты памяти Micro SD (расширяемой до 32 ГБ)

3. ЭКСПЛУАТАЦИЯ

3.1. Подключение к ПК и загрузка файлов аудио

Подключите плеер к компьютеру, чтобы зарядить его или загрузить файлы.

1. Убедитесь, что компьютер включен.
2. Подсоедините шнур USB к USB-порту компьютера.
3. После подключения MP3-плеер отобразится в папке «Мой компьютер» как «Съемный накопитель».
4. Откройте меню «Проводник» или «Мой компьютер», чтобы открыть «Съемный накопитель».
5. С помощью мыши перетащите файлы с компьютера на съемный диск.

Примечания:

- Батарея плеера автоматически заряжается при подключении к компьютеру.
- Не отсоединяйте шнур USB во время передачи данных, так как это может привести к нарушению работы плеера и повреждению файлов.

3.2. Отключение от компьютера после загрузки файлов аудио

По окончании копирования файлов отсоедините плеер от компьютера, выполнив следующие действия:

1. Правой кнопкой мыши щелкните по пиктограмме  в области уведомлений.
2. В открывшемся контекстном меню нажмите «Безопасное извлечение устройства – Плеер (X)».

3. После появления окна «Теперь Вы можете безопасно отключить устройство USB» отсоедините плеер от компьютера.

Важные примечания: Для зарядки плеера убедитесь, что кнопка «Пуск/Стоп» находится в положении включения («ON»). В противном случае зарядка проводиться не будет.

3.3. Основные функции

Включение/выключение плеера

Чтобы включить или выключить плеер, переведите переключатель **ВКЛ./ВЫКЛ. (ON/OFF)** в соответствующее положение.

Также вы можете нажать на кнопку **▶||**, удерживая ее некоторое время, чтобы включить или выключить плеер. Через 60 секунд бездействия (время по умолчанию) плеер автоматически выключается.

Главное меню

1. Для перехода в тот или иной режим воспользуйтесь кнопками **◀◀** или **▶▶**. Плеер предусматривает следующие режимы: Музыка, Диктофон, Аудио, Радио, Текст, Навигатор, Настройки.

2. Нажмите на кнопку **▶||** для подтверждения выбора.

Прослушивание музыки

Выберите режим «Музыка» в главном меню и нажмите **▶||**. Чтобы открыть список файлов для чтения, нажмите **M** перед воспроизведением и выберите «Локальный файл», чтобы выделить файл. Для начала воспроизведения нажмите **▶||**. Во время прослушивания дорожки нажмите на кнопку **M**, чтобы произвести конфигурацию режимов повторения,

эквалайзера и повторного воспроизведения.

Важное примечание: Плеер Qilive оснащен функцией, позволяющей ограничить максимальную громкость; если вам требуется ее отменить, нажмите на эту кнопку.

Голосовая запись

Выберите режим «Диктофон» в главном меню и нажмите ►||.

Нажмите на кнопку ►||, чтобы начать запись, затем снова нажмите ►|| для постановки на паузу. Для сохранения записи нажмите на кнопку ►|| и удерживайте ее нажатой некоторое время. Нажмите на кнопку ↩, чтобы выйти из режима.

Прослушивание записи

Выберите режим «Аудио» в главном меню и нажмите ►||. Нажмите на кнопку ►||, чтобы начать воспроизведение. Функции данного режима схожи с функциями режима «Музыка».

Прослушивание FM-радио

Выберите режим «Радио» в главном меню и нажмите ►||, чтобы войти в меню функции. Нажмите на кнопку M, чтобы войти в меню параметров FM-радио, и нажмите на кнопку ↩ для выхода из меню. Для автоматического поиска и запоминания радиостанций нажмите M, чтобы открыть меню функций FM-радио, затем выберите «Автоматический поиск».

Для ручного поиска радиостанций воспользуйтесь кнопками ◀◀ / ▶▶, чтобы переходить от одной частоты к другой в режиме «Ручной поиск».

Важно! Обязательно подключайте к устройству наушники через специальный разъем, поскольку шнур наушников выступает в качестве радиоантенны.

Нажмите на кнопку M, чтобы войти в меню параметров FM-радио, и нажмите на кнопку

«Диктофон» для доступа к данному меню. Нажмите на кнопку ►||, чтобы начать запись. Для сохранения записи и выхода из режима диктофона нажмите на кнопку ↶.

Чтение электронной книги

Выберите режим «Текст» в главном меню и нажмите ►||, чтобы войти в меню функции. Для выбора файла воспользуйтесь кнопками ◀◀ / ▶▶, затем нажмите ►|| для чтения выделенного файла. Для навигации между страницами воспользуйтесь кнопками ◀◀ / ▶▶. Для возврата к списку электронных книг нажмите на кнопку ►||.

Управление файлами

Выберите «Проводник» в главном меню, затем нажмите ►||, чтобы получить доступ к локальным файлам, и нажмите ►|| для просмотра списка доступных файлов. Чтобы выбрать файл, нажмите ◀◀ / ▶▶. Чтобы удалить выделенный файл, нажмите на кнопку M и укажите «Да» или «Нет».

Настройки

Выберите режим «Настройки» в главном меню и нажмите ►||, чтобы войти в меню функции. Нажмите на кнопки ◀◀ / ▶▶, чтобы выбрать параметр, затем нажмите на кнопку ►|| для входа в подменю. Данное меню предусматривает возможности настройки времени системы, подсветки, языка, параметров выключения и перехода в режим ожидания, четкости, а также отображения данных о памяти и о версии микропрограммного обеспечения.

4. ГАРАНТИЯ И МАСШТАБ ОТВЕТСТВЕННОСТИ

Данный продукт имеет гарантию на срок 1-2 лет (в соответствии с местным законодательством, с обозначенной на кассовом чеке даты покупки) на любые неисправности, вызванные дефектом производства или материала.

Данная гарантия не покрывает ущерб, причиненный от неправильной установки, неправильного использования, либо обычного износа.

Точнее, гарантия не распространяется на:

- повреждения или проблемы, вызванные неправильной эксплуатацией, несчастным случаем, физическим воздействием или подключением к электросети с несоответствующей силой тока или напряжением;
- измененные устройства, в которых гарантийная пломба или серийный номер были повреждены, испорчены, удалены или окислились;
- сменные батареи и аксессуары, гарантийный срок для которых составляет 6 месяцев;
- отказ в работе батареи, возникший в результате чересчур продолжительной зарядки или несоблюдения правил техники безопасности, приведенных в руководстве пользователя;
- эстетические дефекты, включая царапины, выпуклости и повреждения иного характера;
- повреждения, вызванные вмешательством неквалифицированных специалистов;
- неисправности, вызванные естественным износом или старением устройства;
- обновления программного обеспечения вследствие изменения параметров сети;
- неисправности в работе устройства вследствие использования стороннего программного обеспечения, направленного на изменение, модификацию или адаптацию установленных программ;

- неисправности в работе устройства вследствие его использования с аксессуарами, не утвержденными производителем;
- подверженные окислению изделия.

Ни в каких случаях производитель не несет ответственность за утерю данных, хранящихся на диске. Помимо того, производитель не обязан проверять, были ли извлечены SIM-карты и карты SD из изделий, подлежащих возврату.

Отремонтированные и замененные изделия могут содержать как новые, так и бывшие в употреблении компоненты и технические принадлежности.

УСЛОВИЯ ОСУЩЕСТВЛЕНИЯ

Чтобы воспользоваться гарантийным обслуживанием, следует отнести изделие в место покупки и предоставить доказательство покупки изделия и аксессуаров к нему (например, кассовый или товарный чек и т.д.), а также оригинальную упаковку.

На изделии, упаковке или в документе, свидетельствующем о факте покупки, должна фигурировать такая важная информация, как дата покупки, модель и серийный номер или номер IMEI).

За неимением таковых, предоставьте вместе с изделием элементы, необходимые для его правильной работы, такие как шнур питания, адаптер и т.д.

Если гарантия распространяется на вашу претензию, отдел послепродажного обслуживания в рамках местного законодательства может:
починить или заменить неисправные детали;

обменять возвращенный продукт на аналогичный с как минимум такими же возможностями и равнозначный по эффективности;
возместить покупателю сумму, равную цене покупки, указанной на чеке.



Возможность воспользоваться одним из предложенных 3 вариантов не дает право на продление или обновление гарантийного периода.

ЗМІСТ

1. ПРАВИЛА ТЕХНІКИ БЕЗПЕКИ С. 76
2. ОПИС С. 77
3. ВИКОРИСТАННЯ С. 78
4. ГАРАНТІЯ ТА МЕЖІ ВІДПОВІДАЛЬНОСТІ С. 82







1. ПРАВИЛА ТЕХНІКИ БЕЗПЕКИ

Перш ніж використовувати цей електричний пристрій, уважно прочитайте інструкції нижче та збережіть їх для подальшого використання:

-  Електричне й електронне обладнання підлягає сортуванню перед утилізацією. Не викидайте відходи електричного обладнання.
 -  - Щоб уникнути можливої втрати слуху, не встановлюйте гучність на надто високому рівні протягом довгого часу.
- Використовуйте цей плеєр винятково за помірних кліматичних умов.
- Батареї (акумулятор чи встановлені батарейки) не повинні піддаватися

впливу високих температур, викликаних сонячним промінням, полум'ям і тому подібне.

2. ОПИС

- 1  : Перехід до попереднього меню
- 2 M : Доступ до меню функцій кожного режиму
- 3  : Підтвердження вибору в меню/Відтворення/Пауза/Натискайте протягом кількох секунд, щоб увімкнути чи вимкнути
- 4  : Зменшення рівня гучності
 : Збільшення рівня гучності
 : Попередня функція чи файл/Попередній трек/Утримуйте натисненою для швидкого перемотування назад під час відтворення
 : Наступна функція чи файл/Наступний трек/Утримуйте натисненою для швидкого перемотування вперед під час відтворення
- 5 Роз'єм для навушників
- 6 Роз'єм для USB, що витягується
- 7 Кнопка "УВІМКН./ВИМКН."
- 8 Зчитувач картки мікро SD (до 32Гб)

3. ВИКОРИСТАННЯ

3.1 З'єднання з ПК та завантаження аудіофайлів

Під'єднайте плеєр до комп'ютера, щоб завантажити файли чи зарядити плеєр.

1. Перед початком переконайтеся, що ваш комп'ютер увімкнений.
2. Під'єднайте безпосередньо кабель USB до роз'єму USB вашого комп'ютера.
3. Після підключення MP3 плеєра на робочому столі "Комп'ютера" створюється "запам'ятовуючий пристрій".
4. Відкрийте провідник Windows чи "Комп'ютер": на екрані з'явиться "запам'ятовуючий пристрій".
5. Перетягніть файли з комп'ютера на цей запам'ятовуючий пристрій.

Примітки:

- акумулятор плеєра заряджається автоматично, коли він підключений до комп'ютера.
- будь ласка, не від'єднуйте кабель USB під час передачі файлів. Це може викликати дисфункцію плеєра та пошкодити файли.

UA 3.2 Від'єднання від ПК та завантаження аудіо файлів

Після закінчення завантаження від'єднайте плеєр від комп'ютера таким чином:

1. Натисніть правою кнопкою миші піктограму  на панелі завдань.
2. В контекстному меню, яке з'явиться на екрані, натисніть "безпечне виймання запам'ятовуючого пристрою USB — Плеєр (X)".
3. Коли система вам скаже, що ви можете від'єднати пристрій, ви можете це зробити

у повній безпеці.

Важливі примітки: щоб зарядити плеєр, переконайтеся, що перемикач Увімкн./вимкн. стоїть у положенні "ON" (Увімкн.), інакше заряджання не відбудеться.

3.3 Основні операції

Увімкнення/вимкнення плеєра

Перемикайте перемикач «ON/OFF», щоб увімкнути чи вимкнути плеєр.

Натисніть та утримуйте кнопку ►||, щоб увімкнути чи вимкнути плеєр. Якщо плеєр залишається бездіяльним протягом 60 секунд (час за замовчуванням), він автоматично вимикається.

Головне меню

1. Використовуйте ◀◀ чи ▶▶ для вибору одного з режимів: Музика, Запис, Аудіо, Радіо, Текст, Навігатор, Налаштування.
2. Натисніть ►||, щоб підтвердити ваш вибір.

Прослуховування музики

Виберіть режим "Музика" в головному меню та натисніть ►||. Щоб увійти до списку титрів, натисніть кнопку M перед відтворенням та виберіть "Локальний файл", щоб вибрати файл. Для відновлення програвання натисніть ►||. Під час прослуховування композиції натисніть кнопку M, щоб налаштувати режими Повторення, Еквалайзер чи Повторне відтворення.

Важлива примітка: Плеєр Qilive оснащений функцією, яка дозволяє обмежити максимальний рівень гучності; натисніть кнопку, щоб скасувати це обмеження в разі необхідності.

Голосовий запис

Виберіть режим “Запис” в головному меню та натисніть ►||.

Натисніть кнопку ►||, щоб розпочати запис та натисніть знову кнопку ►||, щоб поставити на паузу. Утримуйте натисненою кнопку ►||, щоб зберегти запис. Натисніть кнопку ↶, щоб вийти з цього режиму.

Прослуховування запису

Виберіть режим “Аудіо” в головному меню та натисніть ►||. Натисніть кнопку ►||, щоб увімкнути радіо. Інші функції подібні функціям у режимі Музика.

Прослуховування радіо (FM)

Виберіть режим Радіо в головному меню та натисніть ►||, щоб увійти до нього. Натисніть кнопку M, щоб увійти до меню функцій Радіо FM та натисніть ↶, щоб вийти з цього меню. Для автоматичного пошуку та запису станцій натисніть кнопку M, щоб увійти в меню функцій Радіо FM та виберіть “Автоматичний пошук”.

Щоб здійснити пошук станцій вручну, натискайте кнопки ◀◀▶▶, щоб змінювати частоту в режимі “Ручний пошук”.

UA

Важливо: завжди підключайте навушники до роз’єму для навушників, так як кабель навушників діє в якості внутрішньої радіо антени.

Натисніть кнопку M, щоб увійти до меню функцій Радіо FM та натисніть “Запис”, щоб увійти до цього режиму. Натисніть кнопку ►||, щоб розпочати запис, потім натисніть кнопку ↶, щоб зберегти та вийти з режиму Запис.

Перегляд текстових файлів (електронних книг)

Виберіть “Текст” в головному меню та натисніть ►||, щоб увійти до нього.

За допомогою кнопок **◀◀▶▶** виберіть файл та натисніть **▶▶**, щоб відкрити вибраний файл. Для переходу на іншу сторінку натискайте **◀◀▶▶**. Натисніть кнопку **▶▶**, щоб повернутися до списку електронних книг.

Управління файлами

Виберіть Навігатор в головному меню, натисніть **▶▶**, щоб увійти до Локального файлу, потім натисніть **▶▶**, щоб переглянути список файлів

Натисніть **◀◀▶▶**, щоб вибрати файл. Щоб видалити вибраний файл, натисніть **M** та виберіть "Ні" чи "Так"

Налаштування

Виберіть режим Налаштування в головному меню та натисніть **▶▶**, щоб увійти до нього. За допомогою **◀◀▶▶** виберіть параметр та натисніть **▶▶**, щоб увійти до під-меню. Щоб налаштувати час системи, ретропідсвітку, параметри вимкнення/переходу до режиму очікування, контраст, а також, щоб показати стан пам'яті та інформацію стосовно версії прошивки.

4. ГАРАНТІЯ ТА МЕЖІ ВІДПОВІДАЛЬНОСТІ

Даний виріб має гарантію на строк від 12 до 24 місяців (визначається місцевим законодавством) з дня покупки на будь-які несправності, викликані дефектом виробництва чи матеріалу.

Дана гарантія не покриває збитки, завдані від неправильного встановлення чи використання або від звичайного зношення.

Точніше, гарантія не розповсюджується на:

- Пошкодження чи проблеми, викликані неправильною експлуатацією, нещасним випадком, фізичним впливом або підключенням до електромережі з невідповідною силою струму чи напругою.
- Змінені пристрої, у яких гарантійна пломба чи серійний номер були пошкоджені, зіпсовані, видалені або окиснені.
- Батареї, що замінюються та аксесуари мають гарантію на 6 місяців.
- Проблеми у роботі акумулятора, викликані надто довгим заряджанням чи недотриманням правил техніки безпеки, наведених у посібнику користувача.
- Косметичні пошкодження, включаючи подряпини, випуклості та ін.
- Пошкодження, викликані втручанням некваліфікованих спеціалістів.
- Пошкодження, викликані звичайним зношенням або старінням пристрою.
- Модифікації програмного забезпечення, викликані зміною параметрів мережі.
- Проблеми у роботі виробу, викликані використанням стороннього програмного забезпечення для модифікації, зміни, адаптації чи модифікації існуючого.

- Проблеми у роботі виробу, викликані експлуатацією без аксесуарів, офіційно визнаних виробником.
- Окиснені вироби.

В жодному разі виробник не відповідає за втрату даних, що зберігаються на диску. Також виробник не зобов'язаний перевіряти, чи користувач вийняв карти SIM/SD з виробів, що повертаються.

Відремонтвані чи замінені вироби можуть містити нові та/чи відновлені елементи чи обладнання.

ПОРЯДОК ГАРАНТІЙНОГО ОБСЛУГОВУВАННЯ

Щоб скористатися гарантією, вам необхідно повернути виріб до місця його придбання разом з доказом покупки (чеком, накладною, ...) товару чи аксесуарів у комплекті та з оригінальною упаковкою.

Важливо мати інформацію стосовно дати придбання, моделі та серійного номеру чи IMEI (міжнародний ідентифікатор мобільного обладнання) (цю інформацію ви можете знайти на товарі, упаковці чи доказі покупки).

У іншому разі ви повинні принести виріб разом з аксесуарами, потрібними для його належної роботи (живлення, адаптер, та ін.).

Якщо гарантія розповсюджується на вашу претензію, відділ сервісного обслуговування у межах місцевого законодавства може:

Полагодити або замінити несправні деталі.

Обміняти повернений продукт на аналогічний з, як мінімум, такими ж можливостями

й рівнозначний за ефективністю.

Повернути вартість придбаного товару, вказану на доказі покупки.

В разі використання одного з трьох вказаних варіантів рішення, ви втратите право на продовження чи поновлення гарантійного періоду.

FR - Service Clients Auchan France - 200 rue de la Recherche 59650 Villeneuve d'Ascq - 03 59 30 59 30 - www.auchan.fr

ES - Alcampo, S.A. - Supermercados Sabeco, S.A. C/ Santiago de Compostela Sur, s/n - 28029 Madrid - e-mail: d.calidad@alcampo.es

IT - Servizio clienti Auchan - Strada 8 Palazzo N - 20089 Rozzano (MI) - Linea diretta 800-896996- www.auchan.it

PT - Serviço Auchan- Auchan Portugal Hipermercados, S.A., Travessa Teixeira Júnior, n.º 1, 1300 - 553 Lisboa, E-mail : info.MarcaAuchan@auchan.pt

PL - Dystrybutor : Auchan Polska Sp. z o.o., ul. Puławska 46, 05-500 Piaseczno - www.auchan.pl

HU - Importálja és forgalmazza: Auchan Magyarország Kft, 2040 Budaörs, Sport u. 2-4. - www.auchan.hu

RO - Importator Auchan România SA, Str. Braşov nr.25, Sector 6, Cod poştal 061444, Bucureşti, România - www.auchan.ro

AUCHAN - SNC OIA
200, rue de la Recherche
59650 Villeneuve d'Ascq
France

Made in China

871762/A113 2GB BLACK
871809/A113 2GB WHITE

